

ΟΔΗΓΟΣ ΧΡΗΣΗΣ



ULTIMATE CONTROL

version



Διακόπτης επιλογής

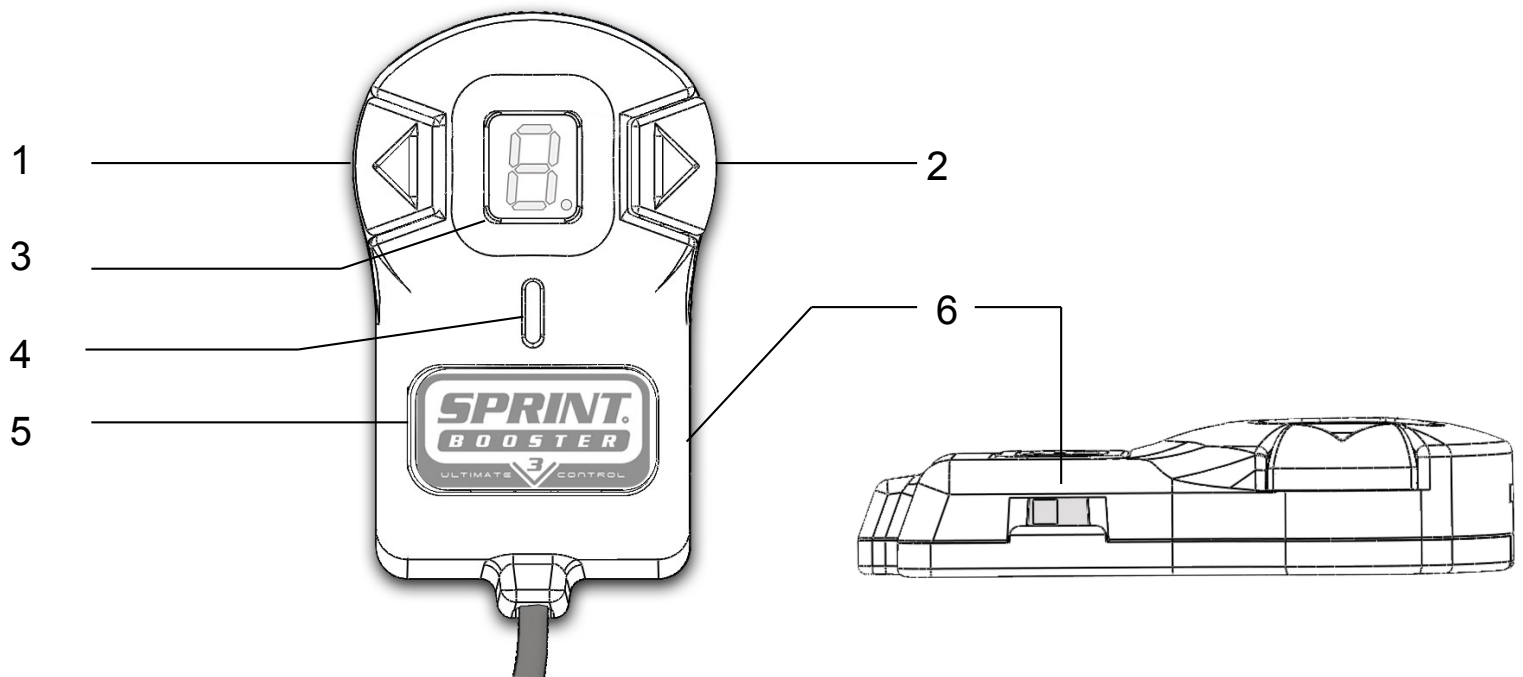

1 & 2

Κουμπιά - Βελάκια

Πλοήγηση στα προγράμματα Επιτάχυνσης	5-6
Είσοδος στη λειτουργία ΚΛΕΙΔΩΜΑΤΟΣ ΠΕΝΤΑΛ (PEDAL LOCK) / Μενού Λειτουργίας VALET	10-11
Πλοήγηση στη λειτουργία ΚΛΕΙΔΩΜΑΤΟΣ ΠΕΝΤΑΛ / (Pedal Lock) - επιλογή κωδικού PIN	12,14
Πλοήγηση στη λειτουργία VALET / Επίπεδο - επιλογή κωδικού PIN	16-18,20

3

Οθόνη LED

Προβολή του επιλεγμένου προγράμματος Επιτάχυνσης	5,7
Λειτουργία ΚΛΕΙΔΩΜΑΤΟΣ ΠΕΝΤΑΛ / (Pedal Lock) Μενού οθόνης Λειτουργίας VALET	9-11
Λειτουργία ΚΛΕΙΔΩΜΑΤΟΣ ΠΕΝΤΑΛ / (Pedal Lock) οθόνη επιλογής κωδικού PIN.....	12-14
Επίπεδο λειτουργίας VALET - οθόνη επιλογής κωδικού PIN.....	16-18

4

LED Λυχνία

Υποδεικνύει την επιλεγμένη λειτουργία Επιτάχυνσης	3
---	---

5

Κύριο κουμπί επιλογής / SELECT - SET

Λειτουργία επιτάχυνσης - ΕΠΙΛΟΓΗ	4
Λειτουργία ΚΛΕΙΔΩΜΑΤΟΣ ΠΕΝΤΑΛ / Λειτουργία VALET - (SELECT-SET)	11

6

Επιλογή τύπου κιβωτίου ταχυτήτων	2
--	---

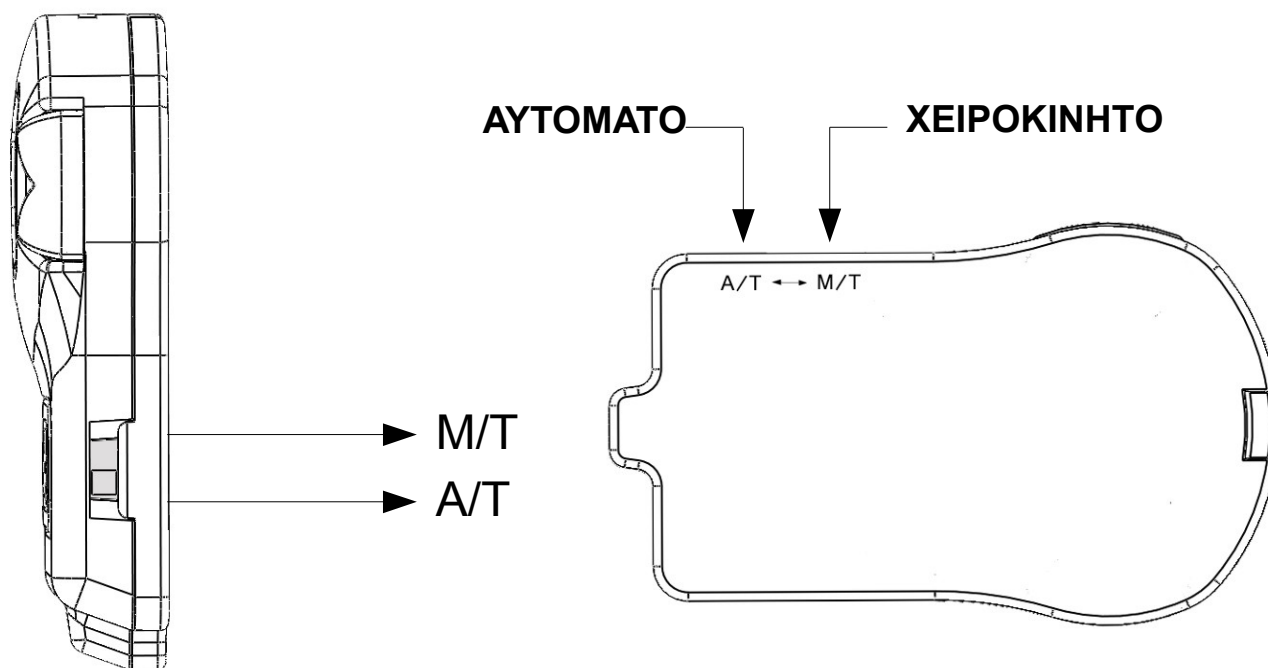
ΕΠΙΛΕΞΤΕ ΤΟΝ ΤΥΠΟ ΚΙΒΩΤΙΟΥ ΤΑΧΥΤΗΤΩΝ

Στη δεξιά πλευρά του επιλογέα, υπάρχει ένας συρόμενος διακόπτης.

Χρησιμοποιώντας ένα αιχμηρό αντικείμενο (στυλό/καρφίτσα/συνδετήρα χαρτιών κλπ), μετακινείτε τη διακόπτη σε μία από τις 2 θέσεις, ανάλογα με τον τύπο του κιβωτίου ταχυτήτων του οχήματός σας.

Μετακινήστε τον στη θέση «M/T» για τα οχήματα που είναι εξοπλισμένα με χειροκίνητο κιβώτιο ταχυτήτων ή στη θέση «A/T» για τα οχήματα που είναι εξοπλισμένα με αυτόματο κιβώτιο ταχυτήτων.

Για τα «ημι-αυτόματα» κιβώτια ταχυτήτων (DCT, Stronic, DSG, PDK, SMG κλπ) μετακινήστε το στη θέση «A/T».



Όταν ο διακόπτης είναι στη θέση «M/T» (χειροκίνητο) θα εμφανιστεί μία κόκκινη τελεία στην οθόνη LED υποδεικνύοντας την επιλογή του χειροκίνητου κιβωτίου ταχυτήτων μόλις θέσετε σε λειτουργία τη συσκευή.

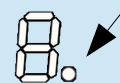

Μην αλλάζετε ποτέ την επιλογή αυτή ενώ οδηγείτε.

Λειτουργίες επιτάχυνσης

Το Sprint Booster παρέχεται με 3 λειτουργίες Επιτάχυνσης/προεπιλογές - SPORT / RACE / OFF (ΑΠΕΝΕΡΓΟΠΟΙΗΜΕΝΟ):

Off – Το Sprint Booster είναι απενεργοποιημένο. Η απόκριση του αυτοκινήτου έχει τις εργοστασιακές ρυθμίσεις. Η led λυχνία του διακόπτη επιλογή είναι σβηστή.

SPORT - Το Sprint Booster παρέχει βελτιωμένη απόκριση έως και 30%. Η led λυχνία του διακόπτη επιλογή στη λειτουργία Sport είναι **Πράσινη**.

RACE mode – Το Sprint Booster παρέχει βελτιωμένη απόκριση έως και 60%. Η led λυχνία του διακόπτη επιλογή στη λειτουργία Race είναι **Κόκκινη**.

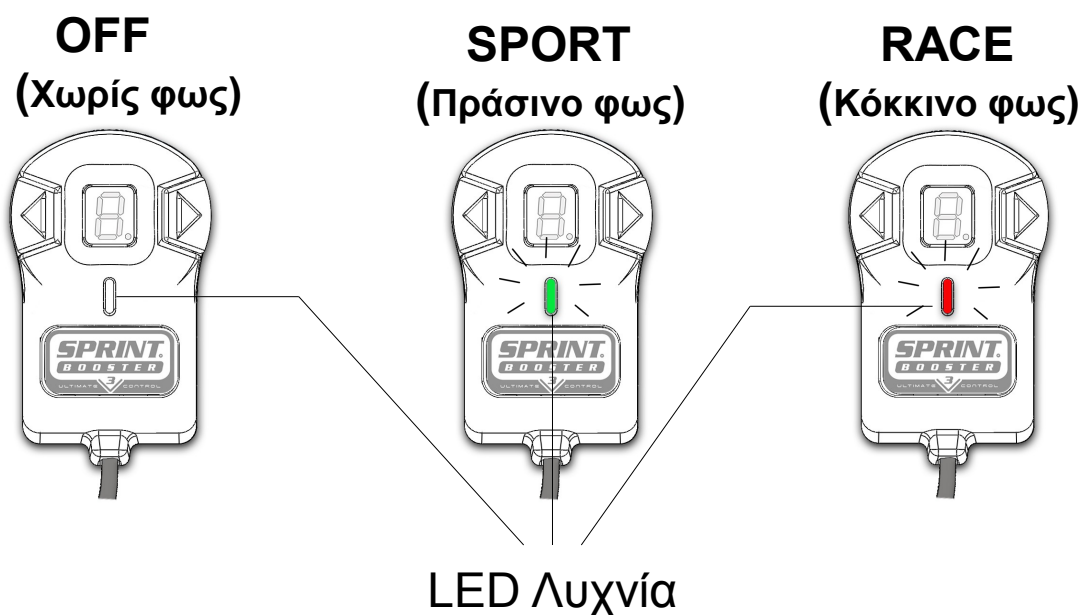

Προκαθορισμένες ρυθμίσεις

Μόλις ξεκινήσετε τη μηχανή για πρώτη φορά μετά την τοποθέτηση του Sprint Booster, η συσκευή θα βρίσκεται στη λειτουργία Race στο πρόγραμμα 5 (προγράμματα Επιτάχυνσης  5-6).

Εναλλαγή μεταξύ των λειτουργιών Επιτάχυνσης

Για να γίνει η εναλλαγή μεταξύ των διαφορετικών λειτουργιών επιτάχυνσης θα χρειαστεί να πιέσετε το κύριο κουμπί στον διακόπτη Επιλογή (το κουμπί με το λογότυπο Sprint Booster).

Κύριο κουμπί ←

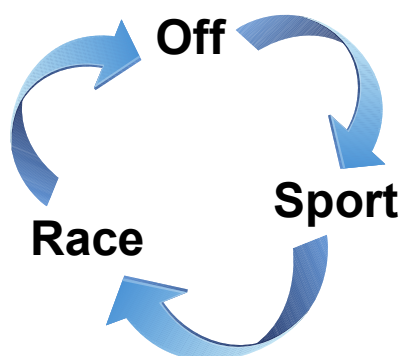
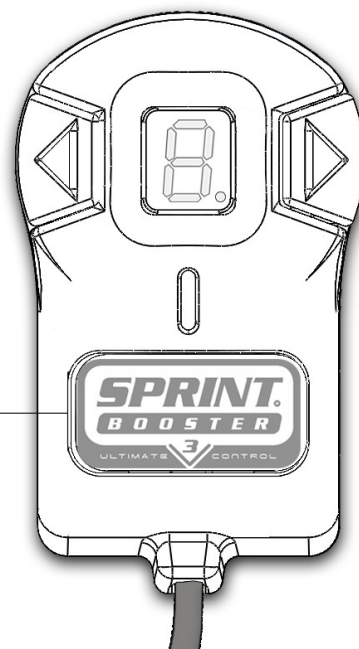

Το κύριο κουμπί θα πραγματοποιεί εναλλαγή μεταξύ των 3 λειτουργικών επιτάχυνσης (Off - Sport - Race - Off - Sport ...κλπ)



Η πλοήγηση στις διάφορες λειτουργίες θα πρέπει να πραγματοποιείται όταν το πεντάλ γκαζιού δεν είναι πατημένο. Μην αλλάζετε ποτέ λειτουργίες ενώ είναι πατημένο το πεντάλ του γκαζιού.

Προγράμματα Επιτάχυνσης

Κάθε λειτουργία (SPORT - RACE) παρέχεται με 9 βήματα-προγράμματα έτσι ώστε ο οδηγός να μπορεί να επιλέξει εκείνο που ταιριάζει στον τρόπο οδήγησής του (18 προγράμματα συνολικά).

Αυτό επιτρέπει στον οδηγό τη λεπτομερή ρύθμιση κάθε λειτουργίας (SPORT - RACE) σύμφωνα με τις ανάγκες του επιλέγοντας ένα από τα 9 διαφορετικά προγράμματα κάθε λειτουργίας.

Μπορείτε να επιλέξετε 1-9 στη λειτουργία SPORT (Πράσινο φως) και 1-9 στη λειτουργία RACE (Κόκκινο φως).

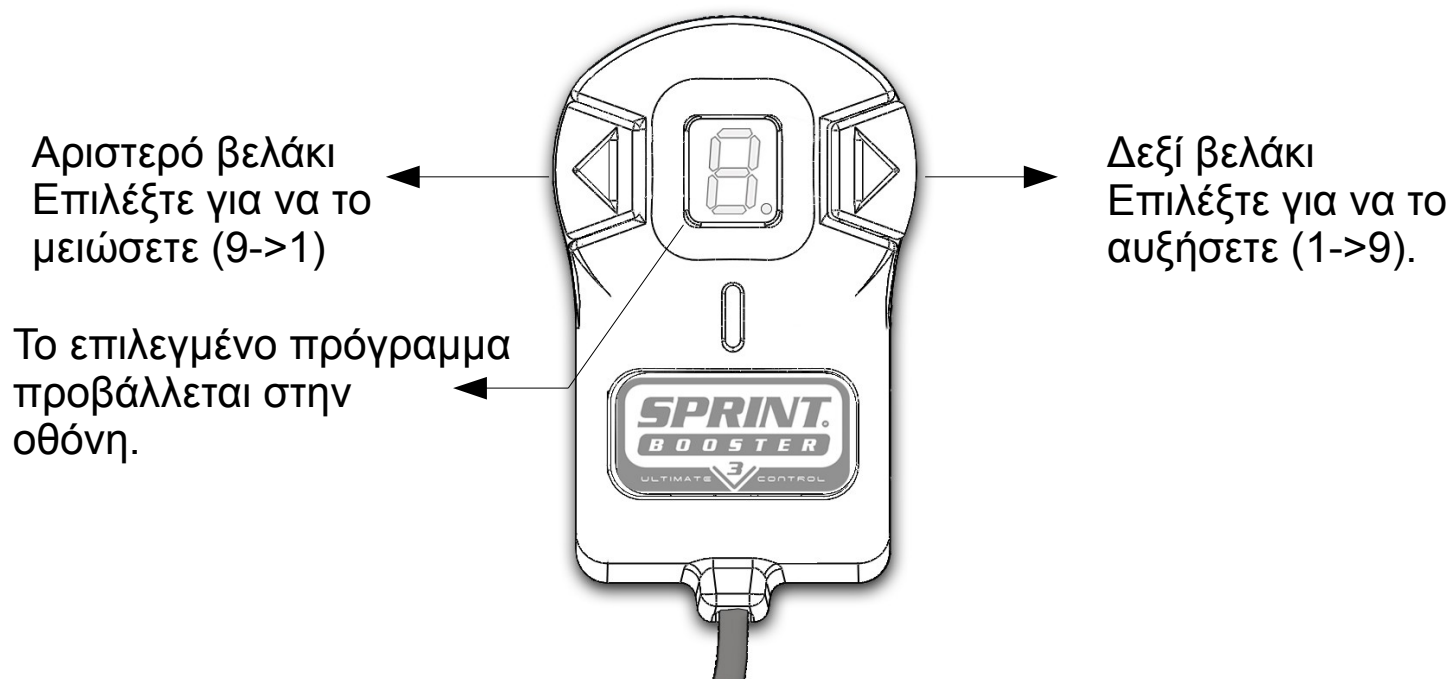

Για να πλοηγηθείτε στα διαφορετικά προγράμματα-βήματα σε κάθε λειτουργία χρειάζεται να πατήσετε τα πλήκτρα με τα βέλη (δεξιά-αριστερά) όπως παρουσιάζεται παραπάνω.

Πατήστε το αριστερό βελάκι για να μειώσετε (9->1) ή το δεξί για να αυξήσετε (1->9).

Το επιλεγμένο πρόγραμμα προβάλλεται στην Οθόνη.

Τα προγράμματα είναι διαθέσιμα μόνο στη λειτουργία SPORT και RACE.

Προγράμματα Επιτάχυνσης

Τα προκαθορισμένα προγράμματα στον διακόπτη Επιλογή είναι SPORT- 5 & RACE- 5.

Με το κύριο κουμπί επιλογής μετακινήστε στη λειτουργία SPORT ή RACE και με τα βελάκια επιλέγετε 1-9 για να διαλέξετε το πρόγραμμα επιτάχυνσης.

Παράδειγμα: Επιλογή του προγράμματος SPORT-9 και RACE-4.

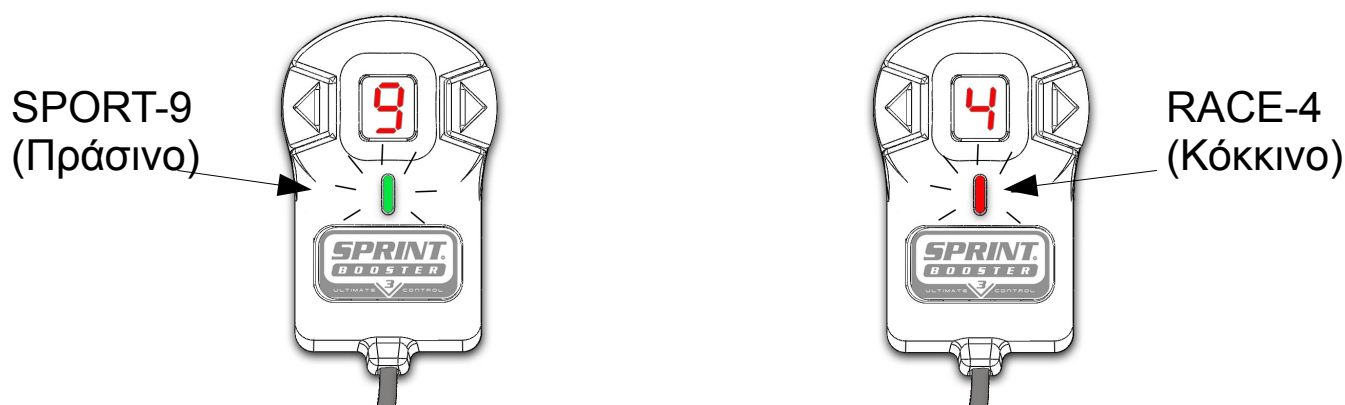

Πηγαίνετε στη λειτουργία SPORT (πράσινο φως) και πιέστε το δεξί βελάκι μέχρι να φθάσει στο 9. Στη συνέχεια πατήστε το κύριο κουμπί για να αλλάξετε στη λειτουργία RACE (κόκκινο φως) και πιέστε το αριστερό βελάκι για να πάτε στο 4.

Οι δύο λειτουργίες έχουν πλέον ρυθμιστεί ως SPORT-9 & RACE-4

Έπειτα από αυτό, πιέζοντας το κύριο κουμπί θα έχετε:

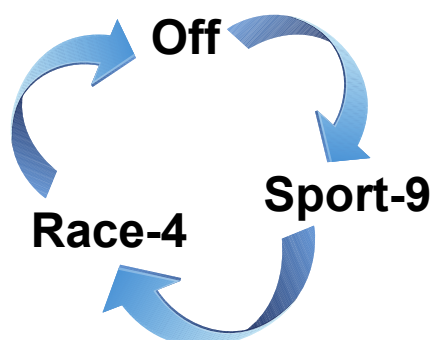

Μην αλλάζετε ποτέ προγράμματα ενώ έχετε πατημένο το πεντάλ του γκαζιού.

Απενεργοποίηση της οθόνη LED

Ανά πάσα στιγμή, έχετε την επιλογή να απενεργοποιήσετε την οθόνη (στη λειτουργία SPORT & RACE)

Για να το κάνετε αυτό, απλά κρατήστε πατημένο για 3 δευτερόλεπτα το κύριο κουμπί επιλογής.

Στο διάστημα που έχετε πατημένο το κουμπί, θα εμφανιστούν 3 παύλες για να υποδείξουν τα 3 δευτερόλεπτα. Όταν εμφανιστεί η τρίτη παύλα η οθόνη LED θα απενεργοποιηθεί.

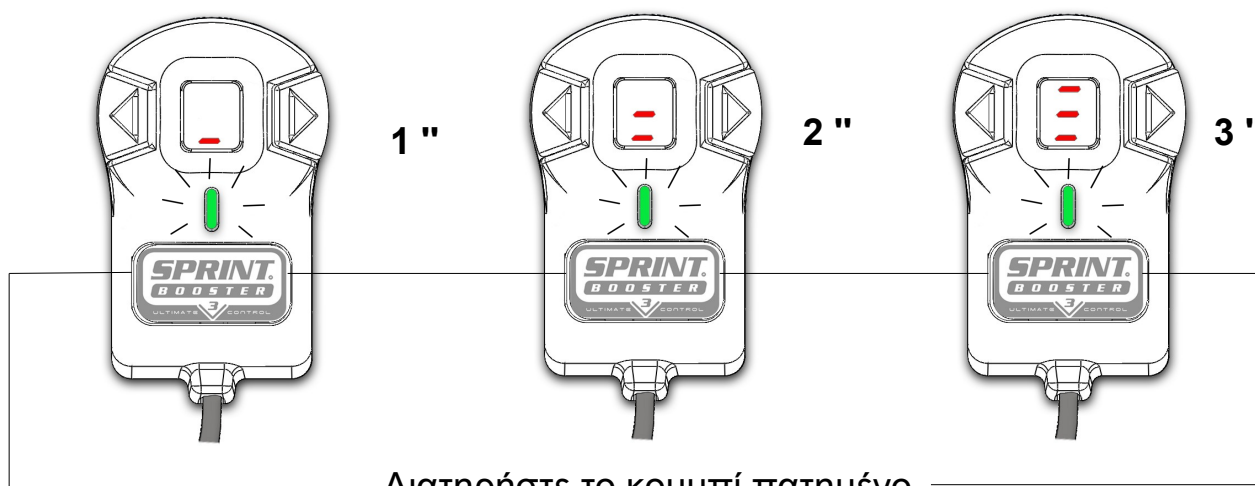

Διατηρήστε το κουμπί πατημένο για 3 δευτερόλεπτα για να απενεργοποιήσετε την οθόνη

Επαναλάβετε την ίδια διαδικασία για να ενεργοποιήσετε την Οθόνη.

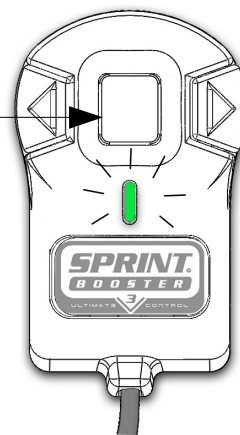

Όταν απενεργοποιείτε την οθόνη, τα πλήκτρα με τα βέλη απενεργοποιούνται και δεν είναι δυνατή η αλλαγή των προγραμμάτων (1-9). Τα προγράμματα που είχατε επιλέξει είναι αποθηκευμένα στη μνήμη.

Αφού απενεργοποιήσετε την οθόνη, θα μείνει αναμμένη μόνο η LED Λυχνία (SPORT & RACE) που υποδεικνύει τη λειτουργία στην οποία βρίσκεστε.



Σε περίπτωση που αποσυνδέσετε το διακόπτη επιλογή από το Sprint Booster, η συσκευή θα διατηρήσει στη μνήμη τις τελευταίες ρυθμίσεις. (πχ. εάν αποσυνδέσετε τη συσκευή ενώ είστε στη λειτουργία SPORT-5 η συσκευή θα λειτουργεί ως SPORT-5).

Μόλις απενεργοποιήσετε τη μηχανή του αυτοκινήτου σας, ο διακόπτης (Λυχνία led και οθόνη) θα παραμείνει ενεργός για μερικά λεπτά και θα απενεργοποιηθεί μόλις το σύστημα CAN bus διακόψει την παροχή ηλεκτρικού ρεύματος. Πρόκειται για μία φυσιολογική διαδικασία η οποία δεν θα επηρεάσει την μπαταρία του αυτοκινήτου σας.

Pedal Lock (Λειτουργία Κλειδώματος Πεντάλ) / Valet mode (Λειτουργία Valet Parking)

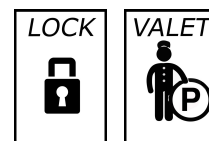

Το Sprint Booster παρέχεται με 2 νέα σημαντικά Χαρακτηριστικά:

- Pedal Lock →
- Valet mode →



Λειτουργία Pedal Lock

Η λειτουργία Pedal Lock παρέχει πρόσθετη προστασία κατά της μη-εξουσιοδοτημένης χρήσης του οχήματος. Ο οδηγός μπορεί να απενεργοποιήσει την δυνατότητα επιτάχυνσης του οχήματος μέσω ενός 3ψήφιου κωδικού PIN.



Λειτουργία Valet

Η λειτουργία Valet περιορίζει την επιτάχυνση του οχήματος κατά 55% - 65% - 75% (παρέχεται με 3 επιλέξιμα επίπεδα). Ενεργοποιείται/απενεργοποιείται μέσω 3ψήφιου κωδικού PIN.

Η λειτουργία Κλειδώματος Πεντάλ δεν αποτελεί αντικλεπτικό .
Ενεργεί ως μία πρόσθετη προστασία κατά της μη-εξουσιοδοτημένης χρήσης του οχήματος.
Σε περίπτωση που αφαιρεθεί το Sprint Booster από το όχημα, τότε αυτό θα είναι σε θέση να επιταχύνει.

Pedal Lock / Valet mode MENOY

Για να ενεργοποιήσετε το MENOY της λειτουργίας Pedal Lock / Valet , ακολουθήστε την παρακάτω διαδικασία:

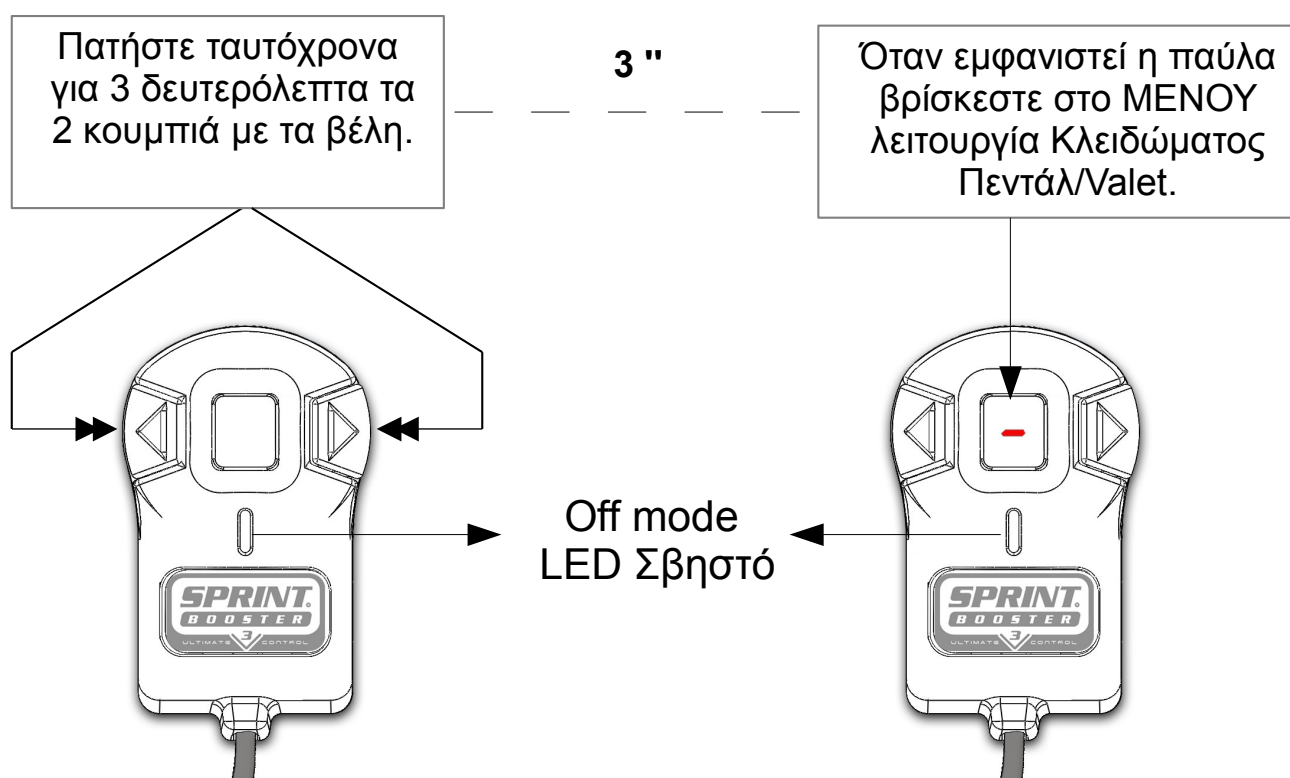

1. Βεβαιωθείτε ότι το αυτοκίνητο είναι ακινητοποιημένο και δεν είναι πατημένο το πεντάλ γκαζιού.
2. Πηγαίνετε στη λειτουργία Off (LED σβηστό).
3. Πατήστε ταυτόχρονα για 3 δευτερόλεπτα τα 2 κουμπιά με τα Βέλη
4. Όταν εμφανιστεί μία παύλα στην οθόνη , αυτό σημαίνει ότι έχετε μπει στο MENOY.



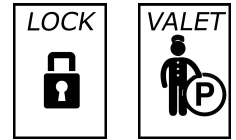

Μην μπαίνετε ποτέ στο MENOY της λειτουργίας Pedal Lock/ Valet ενώ οδηγείτε.
Θα πρέπει να ενεργοποιείτε το MENOY της λειτουργίας Pedal Lock / Valet μόνο όταν το όχημα είναι σταθμευμένο / ακίνητο.

Pedal Lock / Valet mode MENOY



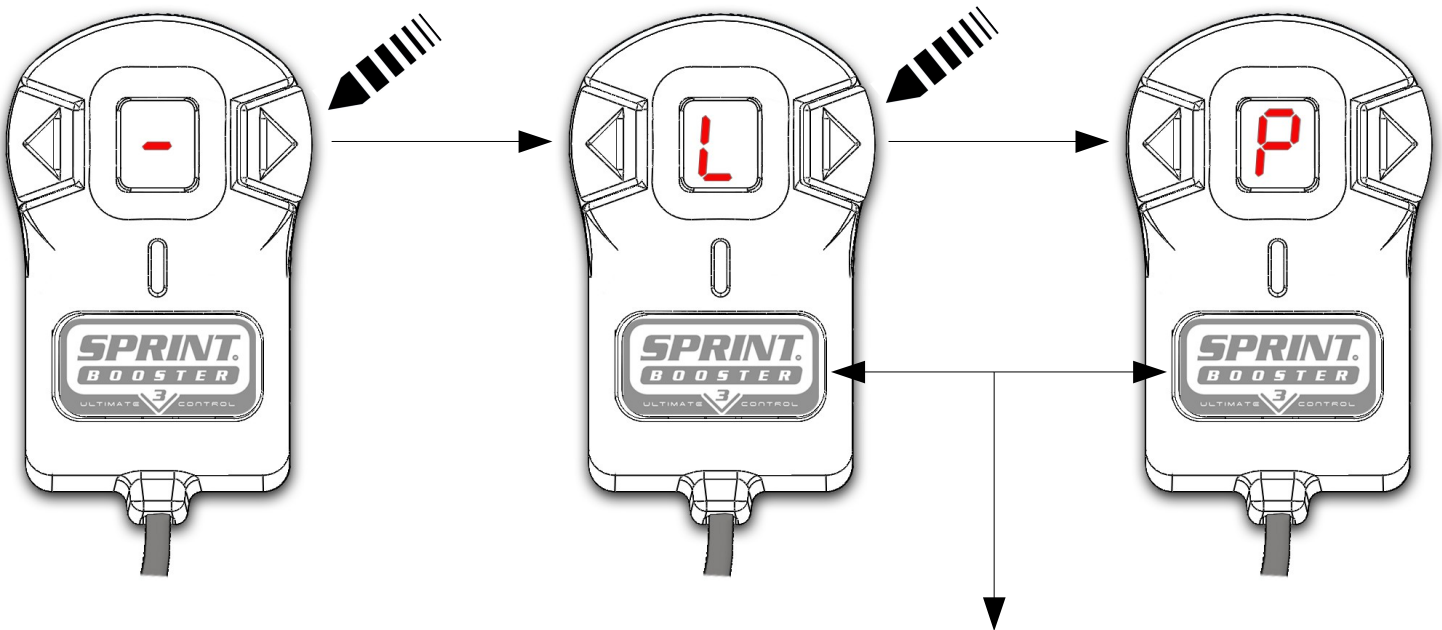

Όταν μπειτε στο MENOY (—) πατήστε το Αριστερό ή το Δεξί κουμπί με το βέλος για να επιλέξετε μία από τις 2 διαθέσιμες λειτουργίες (Pedal Lock / Valet). Πιέζοντας τα κουμπιά με τα βέλη η οθόνη θα πραγματοποιήσει εναλλαγή μεταξύ  και .

-  → Λειτουργία Pedal Lock
-  → Λειτουργία Valet



Στο μενού της λειτουργίας Pedal Lock / Valet, το κύριο κουμπί επιλογής χρησιμοποιείται για την ΕΠΙΛΟΓΗ & ΑΠΟΘΗΚΕΥΣΗ (SET & SELECT).

Για να επιλέξετε και να μπειτε σε κάθε λειτουργία, πατήστε το κύριο κουμπί επιλογής όταν εμφανιστεί στην οθόνη το  (για το Pedal Lock) ή το  (για τη λειτουργία Valet).

Λειτουργία Pedal Lock

LOCK



Για να ενεργοποιήσετε τη λειτουργία Κλειδώματος Πεντάλ θα χρειαστεί να πατήσετε το κύριο κουμπί επιλογής όταν εμφανιστεί στην οθόνη το . Όταν μπειτε στη λειτουργία Pedal Lock η κάτω παύλα στην οθόνη θα αρχίσει να αναβοσβήνει.

Αυτό υποδεικνύει το πρώτο ψηφίο στου 3ψήφιου κωδικού PIN.

Μετακινηθείτε προς τα επάνω ή κάτω με τα βελάκια για να επιλέξετε τον επιθυμητό αριθμό ως το πρώτο ψηφίο του 3ψήφιου κωδικού Pin.

Μόλις βρείτε τον αριθμό που θέλετε πατήστε το SET

(κύριο κουμπί επιλογής) για να αποθηκεύσετε το 1^ο ψηφίο του PIN σας.



ΚΟΥΜΠΙ SELECT / SET
(ΕΠΙΛΟΓΗ/ ΑΠΟΘΗΚΕΥΣΗ)

1^ο Ψηφίο PIN

1^η παύλα αναβοσβήνει -
Εισάγετε το 1^ο ψηφίο του
PIN

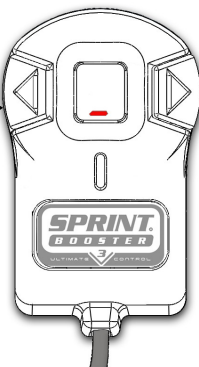

Πατήστε το βέλος για να
επιλέξετε το 1^ο ψηφίο του
PIN (0-9)





Πατήστε το SET για να
αποθηκεύσετε το 1^ο ψηφίο
PIN.





Το 1^ο ψηφίο του κωδικού PIN σας έχει αποθηκευτεί. Επαναλάβετε την ίδια διαδικασία για να αποθηκεύσετε το 2^ο και 3^ο ψηφίο του κωδικού PIN σας. Στο δεύτερο ψηφίο η παύλα που αναβοσβήνει θα είναι η μεσαία και στο τρίτο ψηφίο η επάνω.

Λειτουργία Pedal Lock



Μόλις αποθηκεύσετε το τρίτο ψηφίο του κωδικού PIN, θα αναβοσβήνει το  στην LED οθόνη για 10 δευτερόλεπτα. Έπειτα από αυτό το διάστημα το  θα σταματήσει να αναβοσβήνει και θα παραμείνει ΕΝΕΡΓΟΠΟΙΗΜΕΝΟ. Κατά το διάστημα που το  αναβοσβήνει έχετε την επιλογή να ακυρώσετε το κλείδωμα πιέζοντας οποιοδήποτε από τα 3 κουμπιά του επιλογέα. Αν πατήσετε οποιοδήποτε κουμπί ενώ αναβοσβήνει, το κλείδωμα θα ακυρωθεί και θα γίνει έξοδος από το μενού στην οθόνη .

Όταν το  σταματήσει να αναβοσβήνει, η επιτάχυνση μπορεί να Ενεργοποιηθεί μόνο με τον 3ψήφιο κωδικό PIN ( 14).



Ενώ πλοηγείστε στο ΜΕΝΟΥ εάν εντός 10 δευτερολέπτων δεν πατηθεί κανένα από τα κουμπιά, η συσκευή θα ακυρώσει τη διαδικασία και θα πραγματοποιηθεί ΕΞΟΔΟΣ από το ΜΕΝΟΥ

Μην πατάτε το πεντάλ γκαζιού ενώ ενεργοποιείτε τη λειτουργία Pedal Lock. Αν το πεντάλ γκαζιού είναι πατημένο ενώ εισάγετε τον κωδικό PIN, η συσκευή θα ακυρώσει τη διαδικασία και θα πραγματοποιηθεί ΕΞΟΔΟΣ από το ΜΕΝΟΥ.



Μην μπαίνετε ποτέ στο ΜΕΝΟΥ της λειτουργίας Pedal Lock/ Valet ενώ οδηγείτε.
Θα πρέπει να ενεργοποιείτε το ΜΕΝΟΥ της λειτουργίας Pedal Lock / Valet μόνο όταν το όχημα είναι σταθμευμένο / ακίνητο.

Απενεργοποίηση του Pedal Lock

UNLOCK



Για να απενεργοποιήσετε το Κλείδωμα Πεντάλι:

Πατήστε ταυτόχρονα για 3 δευτερόλεπτα τα 2 κουμπιά με τα Βέλη.

Πατήστε ταυτόχρονα
για 3 δευτερόλεπτα τα
2 κουμπιά με τα βέλη

3 "

Η κάτω παύλα θα
αρχίσει να
αναβοσβήνει για να
εισάγετε τον κωδικό

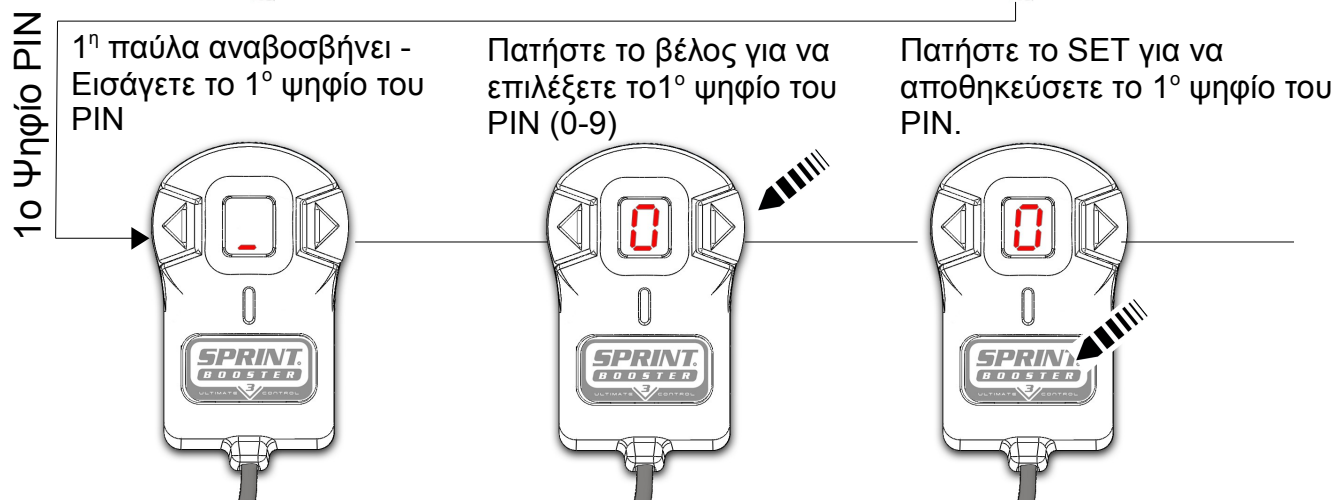
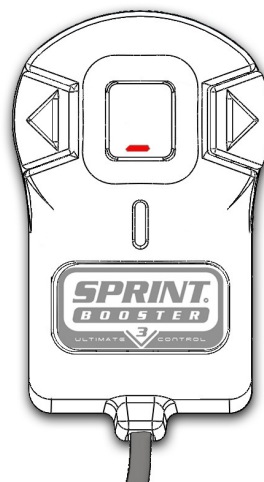
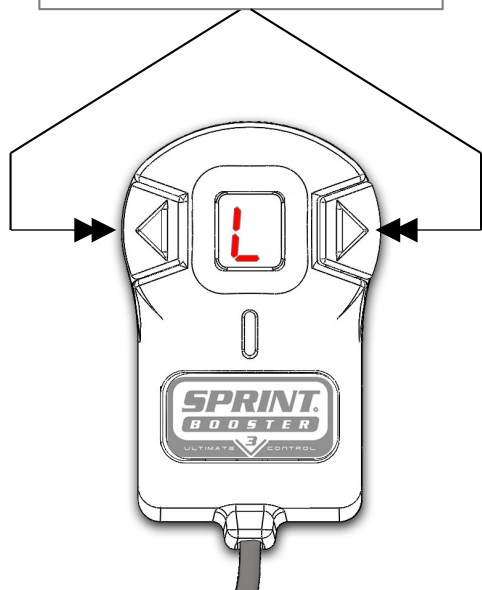

Το 1^ο ψηφίο του κωδικού PIN σας έχει αποθηκευτεί. Επαναλάβετε την ίδια διαδικασία για να αποθηκεύσετε το 2^ο και 3^ο ψηφίο του κωδικού PIN σας. Αφού εισάγετε με επιτυχία το 3^ο ψηφίο του κωδικού σας pin, η λειτουργία Pedal Lock θα απενεργοποιηθεί και το  θα αναβοσβήσει δύο φορές. Στη συνέχεια η συσκευή θα πραγματοποιήσει ΕΞΟΔΟ από το ΜΕΝΟΥ και θα επιστρέψει στη λειτουργία Off.

Σε περίπτωση που εισάγετε έναν λανθασμένο κωδικό PIN η 1^η παύλα θα αρχίσει να αναβοσβήνει για να εισάγετε πάλι τον κωδικό PIN.



Όταν ενεργοποιήσετε τη λειτουργία Pedal Lock το αυτοκίνητο δε θα μπορεί να επιταχύνει στο πάτημα του πεντάλ γκαζιού και θα παραμείνει στο ρελαντί.

PIN



Ο κωδικός PIN θα πρέπει να εισάγεται κάθε φορά που χρειάζεται να ενεργοποιήσετε/απενεργοποιήσετε τη λειτουργία Pedal Lock. Έχετε την επιλογή να χρησιμοποιείτε διαφορετικό κωδικό PIN κάθε φορά (δε συνιστάται). Ο 3ψήφιος κωδικός PIN που χρησιμοποιείτε για να ενεργοποιήσετε τη λειτουργία Pedal Lock είναι εκείνος που χρειάζεστε κάθε φορά για να την απενεργοποιείτε.

Βεβαιωθείτε ότι έχετε απομνημονεύσει τον κωδικό PIN πριν να ενεργοποιήσετε τη λειτουργία Pedal Lock.

Επαναφορά κωδικού PIN

Σε περίπτωση που ξεχάσετε τον κωδικό σας PIN, θα χρειαστεί να ακολουθήσετε τη διαδικασία επαναφοράς του αποθηκευμένου κωδικού.

Το Sprint Booster διαθέτει μια επιλογή επαναφοράς του κωδικού PIN μέσω μιας διαδικασίας χρονοκαθυστέρησης:

1. Ενεργοποιήστε τη μηχανή για να τροφοδοτήσετε με ρεύμα την συσκευή.
2. Όταν η συσκευή είναι στη λειτουργία Κλειδώματος θα ανάβει το  στην οθόνη.
3. Περιμένετε για 35 λεπτά (με αναμμένο κινητήρα) χωρίς να πατήσετε το πεντάλ.
4. Έπειτα από το όριο της χρονοκαθυστέρησης (35') η συσκευή θα επαναφέρει τον κωδικό πρόσβασης, το ψηφίο  θα αναβοσβήνει για μερικά δευτερόλεπτα στην οθόνη και η λειτουργία Pedal Lock θα απενεργοποιηθεί (θα επιστρέψει στη λειτουργία Off).



- Κατά τη διάρκεια της διαδικασίας επαναφοράς των 35', το πεντάλ δε θα πρέπει να είναι πατημένο. Εάν κατά το διάστημα αυτό το πεντάλ πατηθεί, το όριο της χρονοκαθυστέρησης θα ανανεωθεί για ακόμα 35'.

- Να βεβαιώνεστε πάντα ότι έχετε απομνημονεύσει τον κωδικό PIN πριν να ενεργοποιήσετε τη λειτουργία Pedal Lock ώστε να αποφύγετε την διαδικασία επαναφοράς του κωδικού PIN. Σε περίπτωση που έχετε ξεχάσει τον κωδικό PIN και δεν έχετε χρόνο να ακολουθήσετε αυτή τη διαδικασία, θα χρειαστεί να απεγκαταστήσετε πλήρως τη συσκευή από το Πεντάλ.



Σε περίπτωση που ενεργοποιήσετε τη λειτουργία Pedal Lock και αποσυνδέσετε τον διακόπτη από τη συσκευή, δεν θα ισχύει η επιλογή επαναφοράς των 35'. Για να μπορέσετε να επαναφέρετε τον κωδικό PIN θα χρειαστεί να έχετε συνδεδεμένο στη συσκευή τον επιλογέα.

Λειτουργία Valet



Η λειτουργία Valet περιορίζει την επιτάχυνση του οχήματος κατά 55% - 65% - 75% (παρέχεται με 3 επιλέξιμα επίπεδα). Ενεργοποιείται / απενεργοποιείται μέσω ενός 3ψήφιου κωδικού PIN.

Περιορίζοντας την επιτάχυνση θα υπάρξει σημαντική μείωση στην απόδοση του οχήματος (Ισχύς και Ροπή).

Για να ενεργοποιήσετε το ΜΕΝΟΥ της λειτουργίας Valet θα χρειαστεί να ακολουθήσετε την παρακάτω διαδικασία:

- Πατήστε το κύριο κουμπί επιλογής όταν το  εμφανίζεται στην οθόνη. Μετά από αυτό, θα εμφανιστεί στην οθόνη ο αριθμός «1». Αυτό υποδεικνύει το πρώτο από τα 3 επίπεδα της λειτουργίας Valet.
- Θα χρειαστεί τώρα να επιλέξετε το επιθυμητό επίπεδο. Με τα βελιάκια μπορείτε να πλοηγηθείτε στα τρία διαφορετικά επίπεδα:

Επίπεδο 1. Μείωση επιτάχυνσης κατά 55%

Επίπεδο 2. Μείωση επιτάχυνσης κατά 65%

Επίπεδο 3. Μείωση επιτάχυνσης κατά 75%

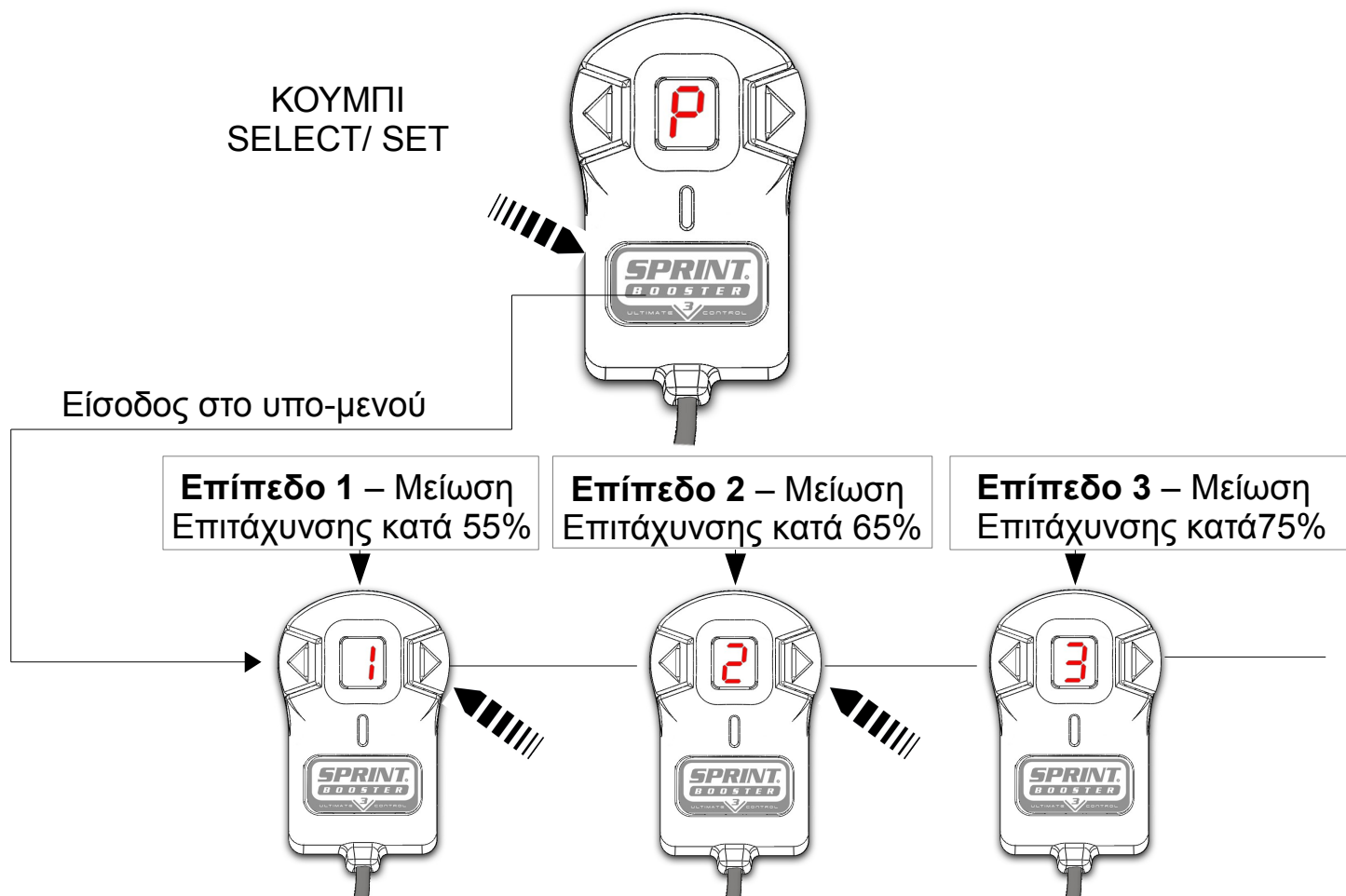

Λειτουργία Valet



Για να ενεργοποιήσετε τη λειτουργία Valet πατήστε το κύριο κουμπί επιλογής όταν εμφανιστεί στην οθόνη το επιθυμητό επίπεδο.

Για παράδειγμα, για να διαλέξετε το 2^ο επίπεδο της λειτουργίας Valet (περιορισμός ταχύτητας κατά 65%), επιλέξτε το νούμερο 2 με τα βελάκια και πατήστε το κύριο κουμπί επιλογής για να το επιλέξετε.



Όταν θα έχετε επιλέξει το επιθυμητό επίπεδο της λειτουργίας Valet, θα σας ζητηθεί να εισάγετε τον κωδικό PIN για να αποθηκεύσετε τη λειτουργία Valet.

1^ο Ψηφίο PIN

1^η παύλα αναβοσβήνει -
Εισάγετε το 1^ο ψηφίο του
PIN

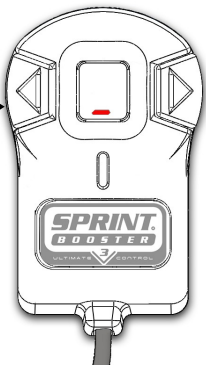

Πατήστε το βέλος για να
επιλέξετε το 1^ο ψηφίο του
PIN (0-9)

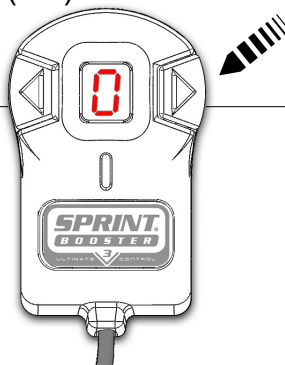

Πατήστε το SET για να
αποθηκεύσετε το 1^ο ψηφίο
PIN.



Λειτουργία Valet



Το 1^ο ψηφίο του κωδικού PIN σας έχει αποθηκευτεί. Επαναλάβετε την ίδια διαδικασία για να αποθηκεύσετε το 2^ο και 3^ο ψηφίο του κωδικού PIN σας. Στο δεύτερο ψηφίο η παύλα που αναβοσβήνει θα είναι η μεσαία και στο τρίτο ψηφίο η επάνω.

Μόλις αποθηκεύσετε το τρίτο ψηφίο του κωδικού σας, θα αναβοσβήσει μία φορά το  και στη συνέχεια θα παραμείνει στην οθόνη.

Η λειτουργία Valet έχει πλέον ενεργοποιηθεί. Το όχημα θα λειτουργεί με περιορισμένη επιτάχυνση.

Αφού ενεργοποιήσετε τη λειτουργία Valet μπορείτε να δείτε ποιο επίπεδο έχει επιλεγεί πιέζοντας το κύριο Κουμπί επιλογής. Μόλις πατήσετε το κουμπί θα εμφανιστεί στην οθόνη ο αριθμός του επιλεγμένου επιπέδου.

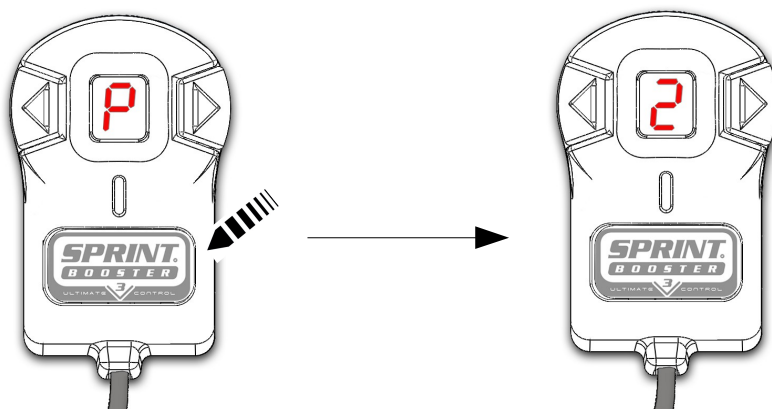

Λειτουργία Valet



Σε οχήματα με χαμηλή ιπποδύναμη , χρησιμοποιήστε μόνο το 1^ο επίπεδο καθώς στο 2^ο και 3^ο επίπεδο η επιτάχυνση θα μειωθεί δραματικά.
Χρησιμοποιήστε το 3^ο επίπεδο μόνο σε οχήματα με πολύ μεγάλη ιπποδύναμη (300+) :

Vehicle's HP	suitable levels
Up to 150 hp	1
150-300	1,2
300 and up	1,2,3

Συνιστούμε να δοκιμάσετε τα επίπεδα σε μία ανοικτή περιοχή χωρίς κίνηση έτσι ώστε να μπορείτε να επιλέξετε το σωστό για το όχημά σας ανάλογα με την ισχύ/ροπή του οχήματός σας, καθώς επίσης και τον περιορισμό που θέλετε να ορίσετε (σύμφωνα με τον παραπάνω πίνακα).



- Όταν ενεργοποιείτε τη λειτουργία Valet, θα πρέπει πάντοτε να ενημερώνετε το άτομο που οδηγεί το όχημα ότι το αυτοκίνητο έχει ενεργοποιημένη τη λειτουργία Valet και η επιτάχυνση είναι μειωμένη.
- Για πολύ ανηφορικούς δρόμους ή υπόγειους χώρους στάθμευσης χρησιμοποιείτε μόνο το 1^ο επίπεδο της λειτουργίας valet.
- Μην ενεργοποιείτε την λειτουργία Valet σε δρόμους ταχείας κυκλοφορίας



- Οι επιλογές επαναφοράς του κωδικού pin στη λειτουργία Pedal Lock μέσω της διαδικασίας χρονοκαθυστέρησης ισχύουν και για τη λειτουργία Valet (📖15).
- Όταν η λειτουργία Valet είναι ενεργοποιημένη, δεν είναι δυνατόν να ενεργοποιηθεί η λειτουργία Pedal Lock.



Απενεργοποίηση της λειτουργίας Valet

Για να απενεργοποιήσετε τη λειτουργία Valet:

Πατήστε ταυτόχρονα για 3 δευτερόλεπτα τα 2 κουμπιά με τα Βέλη.

Πατήστε ταυτόχρονα
για 3 δευτερόλεπτα τα
2 κουμπιά με τα Βέλη.

3 "

Η κάτω παύλα θα
αρχίσει να
αναβοσβήνει για να
εισάγετε τον κωδικό

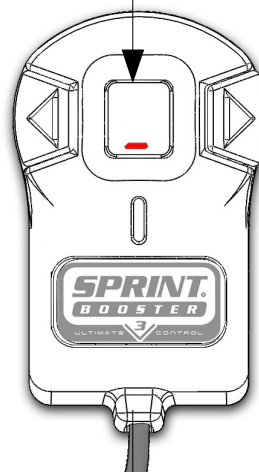
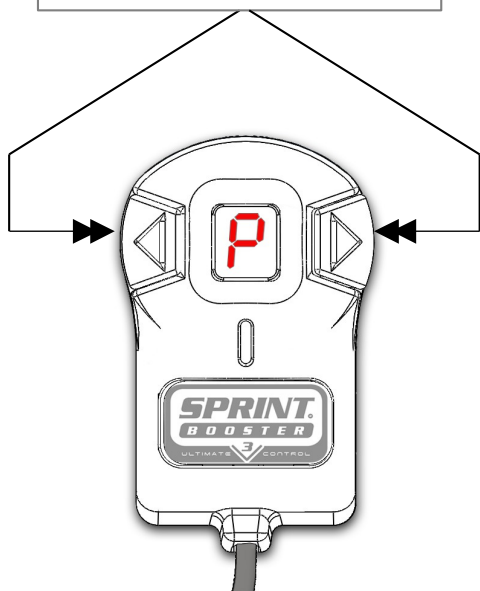



1ο ψηφίο PIN

1^η παύλα αναβοσβήνει -
Εισάγετε το 1^ο ψηφίο του
PIN

Πατήστε το βέλος για να
επιλέξετε το 1^ο ψηφίο του
PIN (0-9)

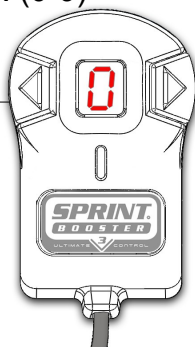
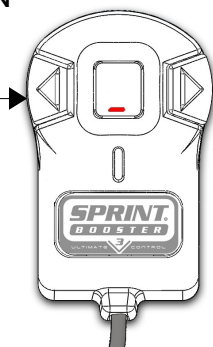
Πατήστε το SET για να
αποθηκεύσετε το 1^ο ψηφίο του
PIN.



Το 1^ο ψηφίο του κωδικού PIN σας έχει αποθηκευτεί. Επαναλάβετε την ίδια διαδικασία για να αποθηκεύσετε το 2^ο και 3^ο ψηφίο του κωδικού PIN σας. Αφού εισάγετε με επιτυχία το 3^ο ψηφίο του κωδικού σας pin, η λειτουργία Valet θα απενεργοποιηθεί και το  θα αναβοσβήσει δύο φορές. Στη συνέχεια η συσκευή θα πραγματοποιήσει ΕΞΟΔΟ από το ΜΕΝΟΥ και θα επιστρέψει στη λειτουργία Off.

Σε περίπτωση που εισάγετε έναν λανθασμένο κωδικό PIN η 1^η παύλα θα αρχίσει να αναβοσβήνει για να εισάγετε πάλι τον κωδικό PIN.

Αντιμετώπιση προβλημάτων

ΣΥΜΠΤΩΜΑ	ΠΙΘΑΝΗ ΑΙΤΙΑ	ΠΡΟΤΕΙΝΟΜΕΝΗ ΕΝΕΡΓΕΙΑ
 <p>Ανάβει η προειδοποιητική λυχνία Check engine μετά την τοποθέτηση.</p>	<p>1. Το Can bus ήταν ενεργό κατά την διάρκεια της τοποθέτησης.</p>	<p>1a. Ανάψτε & σβήστε τον κινητήρα αρκετές φορές (εάν το λαμπάκι της μηχανής εξακολουθεί να είναι αναμμένο πηγαίνετε στο βήμα 1b).</p> <p>1b. Αφαιρέστε τη συσκευή, κάντε reset στο λαμπάκι του κινητήρα (📖 22 reset λυχνίας check engine) και αφού αναμείνετε 15 λεπτά με τον κινητήρα σβηστό και τα κλειδιά εκτός του διακόπτη, επανατοποθετείστε την συσκευή.</p>
	<p>2. Η συσκευή δεν έχει τοποθετηθεί σωστά.</p>	<p>2. Επαναλάβετε την διαδικασία τοποθέτησης εξασφαλίζοντας ότι όλες οι συνδέσεις έχουν κουμπώσει καλά στη θέση τους.</p>
	<p>3. Μη συμβατή συσκευή.</p>	<p>3.Επικοινωνήστε με έναν αντιπρόσωπο Sprint Booster για να λάβετε τη σωστή συσκευή για το όχημά σας.</p>
<p>Ο διακόπτης επιλογής δεν ανάβει.</p>	<p>Ο διακόπτης επιλογής δεν έχει κουμπώσει καλά.</p>	<p>Αφαιρέστε και εγκαταστήστε πάλι τον διακόπτη .</p>



Σε περίπτωση που ανάψει η λυχνία "Check engine" μπορείτε να ακολουθήσετε τα παρακάτω βήματα για να κάνετε reset:

1. Ανάψτε και σβήστε αρκετές φορές τον κινητήρα του αυτοκινήτου σας. Τα περισσότερα οχήματα κατά τη διάρκεια αυτής της διαδικασίας θα επαναφέρουν τυχόν σποραδικά σφάλματα.
2. Συμβουλευτείτε κάποιο τεχνικό ή τον τοπικό σας αντιπρόσωπο ώστε να διαγραφεί το σφάλμα μέσω διαγνωστικού εργαλείου.

Όροι χρήσης

Όλοι οι τίτλοι, τα δικαιώματα κυριότητας και πνευματικής ιδιοκτησίας μέσα και σχετικά με αυτό το φυλλάδιο ή τυχόν αντίγραφα αυτών, που περιλαμβάνουν αλλά δεν περιορίζονται σε πνευματικά δικαιώματα, λογότυπα, ονόματα, εμπορικά σήματα, διπλώματα ευρεσιτεχνίας, σχέδια, κείμενα, εικόνες, σύνδεσμοι, έννοιες και τα θέματα που ανήκουν στην BOULEKOS A.E., ή χρησιμοποιούνται με εξουσιοδοτημένη άδεια από την BOULEKOS A.E. Τυχόν αναπαραγωγή, μετάδοση, έκδοση, εκτέλεση, εκπομπή, τροποποίηση, άδεια, υπερσύνδεση, δημιουργία παράγωγων έργων ή άλλη χρήση, εν όλω ή εν μέρει, με οποιοδήποτε τρόπο, χωρίς την προηγούμενη γραπτή συγκατάθεση της BOULEKOS A.E. απαγορεύεται αυστηρά. Το Sprint Booster προστατεύεται με δίπλωμα ευρεσιτεχνίας (US 8, 706, 373, EP1957310, AU2006323461, CN101341042B, GR1005429, KR101372166, ZA200804576, MX2008007365, RU2427481). Για τον πλήρη κατάλογο των διπλωμάτων ευρεσιτεχνίας που χορηγήθηκαν, και των αιτήσεων διπλωμάτων ευρεσιτεχνίας που εκκρεμούν παρακαλούμε επισκεφθείτε την ιστοσελίδα μας: www.sprintbooster.com.

Η BOULEKOS A.E. διατηρεί το δικαίωμα, αλλά δεν έχει καμία υποχρέωση, να αλλάξει τα Περιεχόμενά της οποιαδήποτε στιγμή. Η BOULEKOS A.E. δεν αποδέχεται καμία ευθύνη, καθ' οιονδήποτε τρόπο, για ζημιά και/ή πρόβλημα στο όχημα ή το προϊόν σας, ούτε για τυχόν ατυχήματα που προκύπτουν από κακή χρήση του προϊόντος. Αν και έχει καταβληθεί κάθε δυνατή προσπάθεια για την εξασφάλιση της ακρίβειας των πληροφοριών που παρουσιάζονται, η BOULEKOS A.E. δεν φέρει καμία ευθύνη για τυχόν λάθη. Το «Sprint Booster» είναι ένα εμπορικό σήμα της BOULEKOS A.E. που καταχωρήθηκε στην Ευρώπη (CTM), τις ΗΠΑ (®) και σε άλλες χώρες.

Εγγύηση.

Ο κατασκευαστής αναλαμβάνει να αντικαταστήσει ή να επισκευάσει, κατ'επιλογή του, οποιαδήποτε συσκευή Sprint Booster που παρέχεται από το επίσημο δίκτυο Sprint Booster, σε περίπτωση που προκύψει κάποιο ελάττωμα στο υλικό υπό συνθήκες φυσιολογικής και ορθής χρήσης και συντήρησης, υπό την προϋπόθεση ότι ισχύουν όλα τα παρακάτω:

Το Προϊόν τοποθετήθηκε & τέθηκε σε λειτουργία σύμφωνα με τις οδηγίες του κατασκευαστή.

Η αξίωση κοινοποιείται αμέσως πρώτα εγγράφως στον Πωλητή και εντός της περιόδου εγγύησης.

Το ελάττωμα προκύπτει εντός 36 μηνών από την ημερομηνία αγοράς του προϊόντος από τον Αγοραστή.

Το προϊόν δεν έχει επισκευαστεί ή τροποποιηθεί από οποιονδήποτε εκτός του κατασκευαστή ή του επίσημου δικτύου αντιπροσώπων.

Ένα πρωτότυπο τιμολόγιο Αγοράς (απόδειξη πώλησης) που αναγράφει την ημερομηνία αγοράς, τον αριθμό μοντέλου και το σειριακό αριθμό του προϊόντος είναι διαθέσιμο ως αποδεικτικό στοιχείο της ημερομηνίας αγοράς.



Τατοΐου 84, 144 52 Μεταμόρφωση
Τηλ +30 210 2828 050, Fax. +30 210 2835 661
www.boulekosdynamic.com.



www.sprintbooster.com

